

安装尺寸图

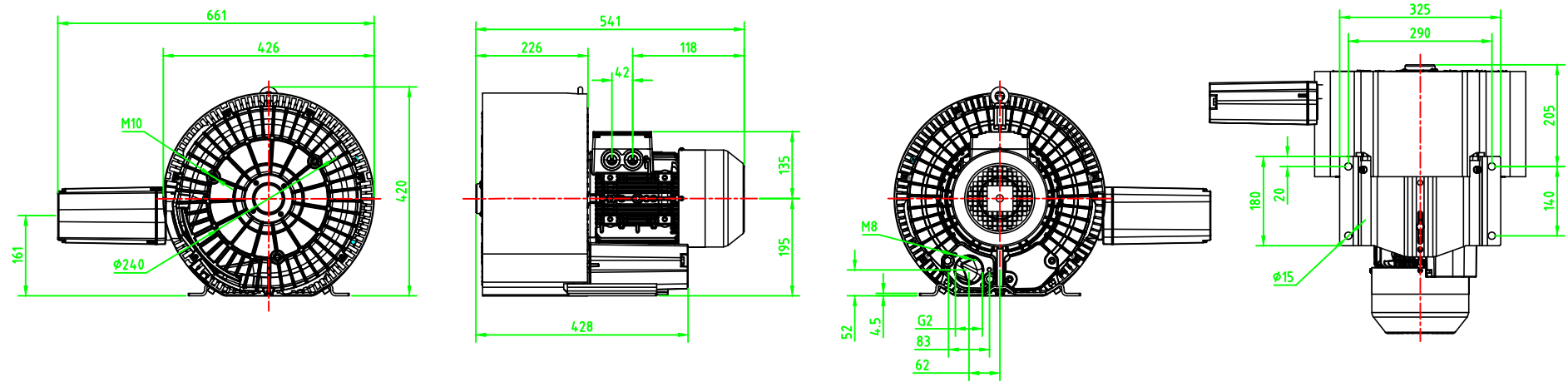

上海德凌实业有限公司

型号	DL-72-X2
功率	4KW
电压	380V/50Hz