

安装尺寸图

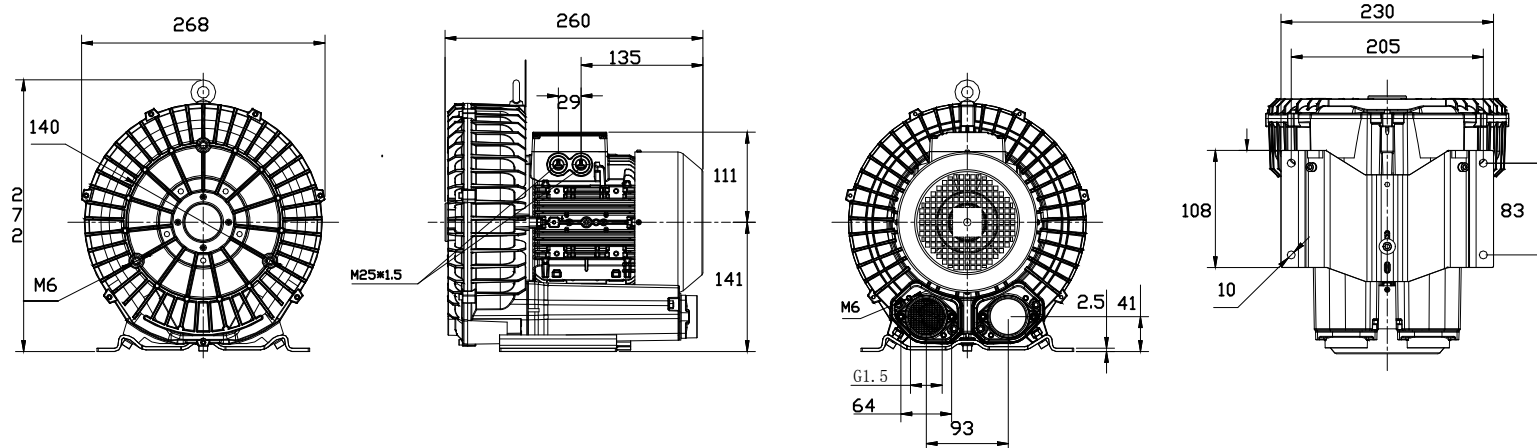

上海德凌实业有限公司

型号

DL-31-X2

功率

0.75KW

电压

380V/50Hz